

トムス RAV4 フロントバンパーガーニッシュ

このたびはトムス フロントバンパーガーニッシュ(以下フロントバンパーガーニッシュ)をお買い上げ頂き誠にありがとうございます。本製品の取り付け方法を以下に記します。正しい取り付けをお願いいたします。本取り付け説明書は「自動車整備技能検定3級合格者」程度の方を対象に記述してあります。用語等でご不明な点は、整備解説書等をご参照ください。なお、取り付け等に関するお問い合わせは、弊社技術までお問い合わせください。
本製品の内容及び付属品は、改良のため予告なく変更することがありますのでご了承ください。

適応車種 本製品は以下の車種に対応しています。(2019年10月現在)

トヨタ RAV4 MXAA54/AXAH54(除くAdventure,X,HYBRID X) 2019年4月～トヨタ純正用品、他社製エアロパーツとの併用はできません。

取り付け上のご注意 以下の注意を必ず守るようお願いいたします。

- 1.フロントバンパーガーニッシュ取り付け作業は、必ず作業員2名で行ってください。
- 2.フロントバンパーガーニッシュ脱落防止のため、両面テープは確実に圧着し、取り付けボルト等はしっかり締めてください。また、走行前にゆりみがないかチェックしてください。
フロントバンパーガーニッシュが脱落した場合は、重大事故につながる恐れがあります。
- 3.車両をジャッキアップする際は、必ずリジットラック等で車両を固定してください。
- 4.塗装に際しては以下の点にご注意ください。
(詳しくは「フロントバンパーガーニッシュ素地品の塗装手順」を参照の事)
ボディコート塗布車両は、プライマーの接着力促進効果を発揮できない場合があります。プライマー塗布面のボディコートは塗装用コンパウンド(細目以上)で剥離し、アルコールなどで拭き取り除去してください。
- 5.両面テープの接着力は、気温が15℃以下になると低下します。両面テープ及び接着面を加熱器等で温めてから貼り付けを行ってください。
- 6.両面テープの接着力促進剤として、必ずプライマーを塗布してください。
- 7.両面テープの接着力防止のため、本製品の装着直後(24時間以内を目安)の洗車は行わないでください。
- 8.両面テープの貼り直しをすると接着力が極端に低下するため、貼り直しは行わないでください。
- 9.純正用品及び他社製品との同時装着はできません。
- 10.フロントバンパーガーニッシュ装着により、オリジナルより全長が約19mm長くなり、地上高が約28mm低くなります。
- 11.本製品は車両登録後の取り付けを前提としております。登録前に取り付けをする場合は持ち込み登録となります。

構成部品 本製品は以下のパーツで構成されております。欠品や破損等が無いことをご確認ください。

【フロントバンパーガーニッシュ構成部品】



- ①フロントバンパーガーニッシュ x1
- ②PACプライマー x1
- ③ブラケット x2
- ④ボルトM6 x2
- ⑤ナットM6 x2
- ⑥TOM'Sエンブレム x1
- ⑦ゴムワッシャ(3mm) x4
- ⑧ゴムワッシャ(5mm) x4
- ⑨タッピングスクリュー-M4x20 x4
- ⑩カッティングシート x2



取付要領



【図1】

- 1.フロントバンパーからライセンスプレートを取り外す。
- 2.車両の①フロントバンパーガーニッシュ取り付け部分のゴミ・ホコリをウエスにて除き、両面テープの貼り付け部の清掃を行う。(図1参照)



【図2】写真はRH側(取り外し後)ですがLH側も同様に作業する

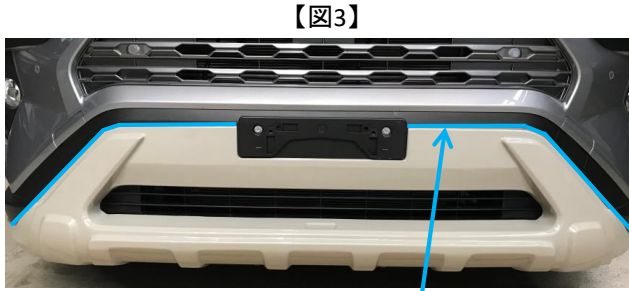

【図3】

マスキング位置
(LH側も同様)

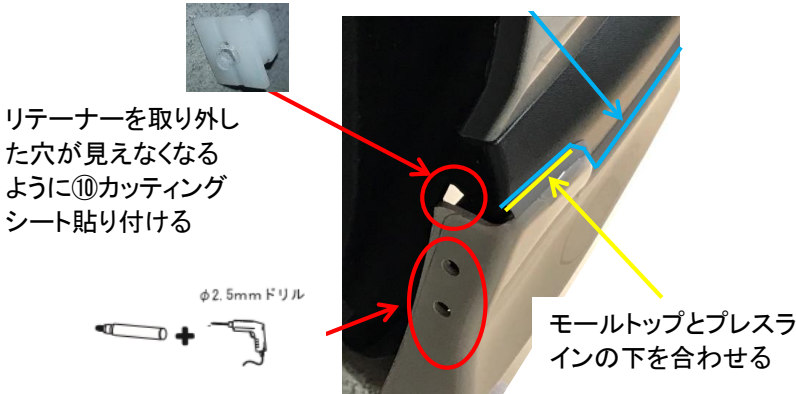

【図4】



ライセンスプレートの土台部分との隙間が約3.5mm

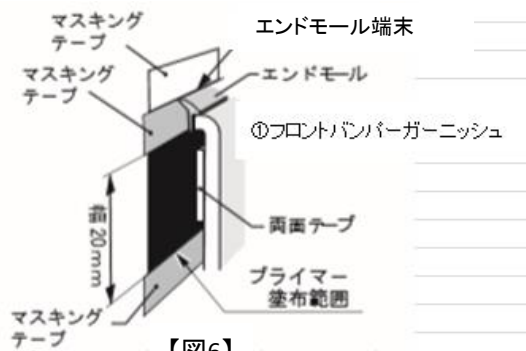

【図6】

3.トヨタ自動車(株)発行の整備要領書に従いフロントホイールハウス部の車両スプラッシュシールドを取り外す。(図2参照)

4.①フロントバンパーガーニッシュの仮当てを行い、取り付け位置を確認し、マスキングテープ等にてマーキングを行う。(図3参照)

アドバイス!

※高さ位置はライセンスプレートの土台横のボディプレスラインの下にエンドモールトップを合わせる。(図4,5参照)

※ライセンスプレートの土台部分とフロントバンパーガーニッシュ部の上端との隙間が約3.5mmの位置で決める。(図5参照)

注意!

マーキングが正しく行われないとフロントバンパーガーニッシュが正しい位置に取り付けられず脱落の原因となる。

5.①フロントバンパーガーニッシュのエンドモールトップに合わせマスキングテープにてマスキングを行う。(図3,4参照)

6.取り付け位置を確認し、①フロントバンパーガーニッシュ後部の穴位置(ホイールハウス部左右4箇所)にマーキングをする。(図4参照)

7.①フロントバンパーガーニッシュを一旦外し、マーキング箇所にφ2.5mmの穴を開ける。(図4参照)

8.ホイールハウス部のリテーナーを取り外し、外した部分に⑩ Cuttingシートを貼り付ける。(図4参照)

9.車両のフロントバンパーガーニッシュ取り付け部分及び②PACプライマー塗布範囲の清掃・脱脂をする。

10.①フロントバンパーガーニッシュの両面テープの貼り付け部を確認したら、②PACプライマーが塗布範囲以外に付着しないようマスキングテープにてマスキングをする。(図6参照)

11.②PACプライマーを塗布する。
プライマー塗布後は常温で10分以上放置し乾燥させてください。

アドバイス

※PACプライマー-N200は特に白色塗装面を黄変させますので、マスキングするかはみ出したプライマーはアルコール等で拭き取って下さい。

※ボディコート処理されている車両は、マスキングをして両面テープ貼付け部分を塗装用コンパウンドで除去して下さい。

注意

プライマー使用に際しては、3M PACプライマー-N200取扱説明書に従い使用する。

乾燥の標準状態：23℃で10分～3時間ほこり、汚れ、水滴が付着しないようにし、十分に乾燥させる。

気温15℃以下では、加熱器を使用し温める。塗装面を黄変させる為、はみだしたプライマーはアルコール等で拭き取る。

■取付部断面 ※向きに注意
車両エンジンアンダーガード

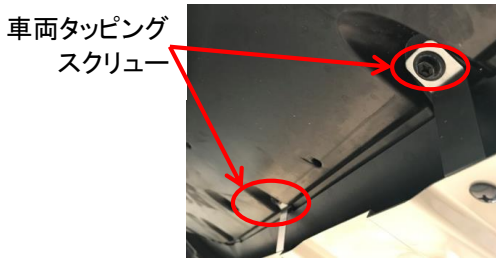
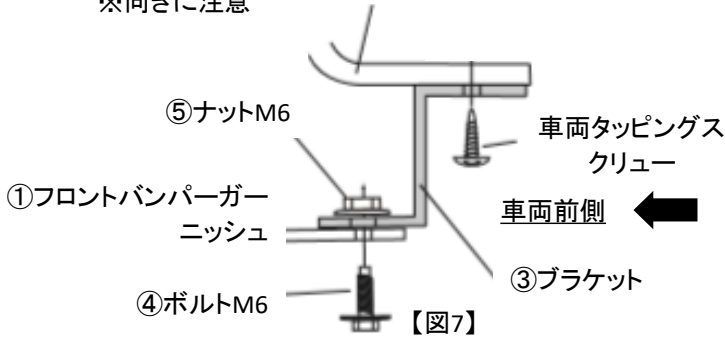

アドバイス!

①フロントバンパーガーニッシュのフェンダー一部と車両の間に隙間が発生する場合は⑦⑧ゴムワッシャを挟み込んで取り付ける。

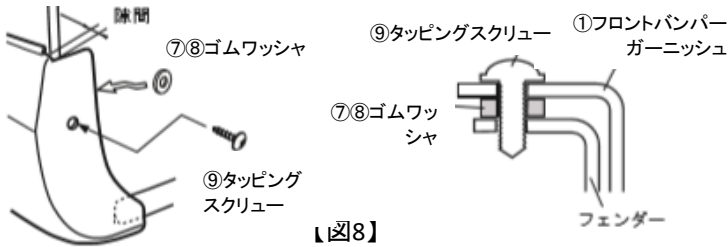

【図9】 ⑥エンブレム貼り付け箇所

12.①フロントバンパーガーニッシュの両面テープ端部の剥離紙を50mm程度剥がし、表側に折り返しマスキングテープにて留める。

13.①フロントバンパーガーニッシュの仮当てを行い、③ブラケットを車両タッピングスクリューを使用し取り付け、下面に下方向から④ボルトM6及び上方から⑤ナットM6、ホイールハウス部を⑨タッピングスクリューにて仮固定を行う。(図7,8参照)

14.全体のバランスを再度確認しモールドトップ部をマスキングテープに合わせ、両面テープ剥離紙を車両中央から外側へ向かって引き抜きながら圧着する。

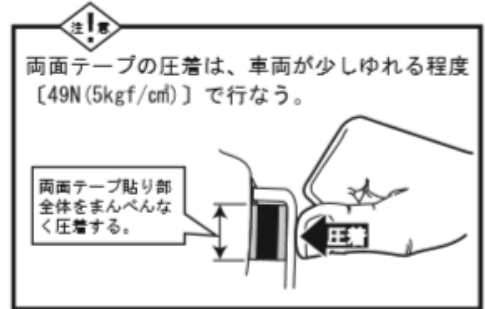
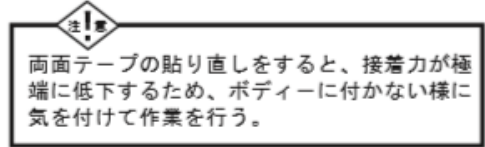

アドバイス!

※両面テープの接着力は安定するまで3~5時間程度必要です。
最低3時間程、静止時間をお取りください。

15.①フロントバンパーガーニッシュ仮付け部の④ボルトM6、⑤ナットM6、⑨タッピングスクリューを本締めする。

※フェンダーアーチ部に隙間がある場合⑦⑧ゴムワッシャにて調整をする。(図8参照)

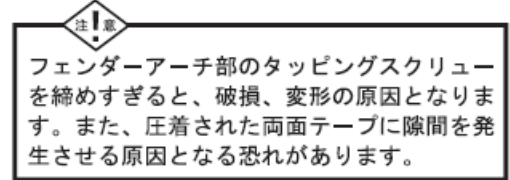

16.①フロントバンパーガーニッシュの凹部分を脱脂し、⑥TOM'Sエンブレムの剥離紙を剥がし貼り付ける。(図9参照)

17.取り外したライセンスプレートを取り付ける。

(お問い合わせ先)
株式会社 トムス
TEL: 03-3704-6191
月~金 AM10:00~PM6:00



フロントバンパーガーニッシュ素地品の塗装手順

※素地品は塗装前に必ず仮取付けをして、各部に不具合がないか確認をしてください。

塗装後のクレームには応じません。

構成部品

- | | |
|--------------------|---------------------|
| ①フロントバンパーガーニッシュ x1 | ⑦ゴムワッシャ(3mm) x4 |
| ②PACプライマー x1 | ⑧ゴムワッシャ(5mm) x4 |
| ③ブラケット x2 | ⑨タッピングスクリューM4x20 x4 |
| ④ボルトM6 x2 | ⑩カッティングシート x2 |
| ⑤ナットM6 x2 | ⑪エンドモール(ブラック) x1 |
| ⑥TOM'Sエンブレム x1 | |

I. 塗装作業手順

1. 塗装面の汚れ、ゴミ、ホコリをウエスで取り除き、必ず脱脂をする。
2. サフェーサー処理を行う。
3. 塗装を行う。塗装乾燥の加熱温度は60度以下で行うこと。

注意！

60度以上の加熱は製品変形の恐れがある。

注意！

本製品はABS製品のため適切な塗料を使用する。

II. モール貼り付け作業

1. 塗装終了後、⑪エンドモールを仮付けしR部分にシワが発生するか確認する。
2. フロントバンパーガーニッシュのエンドモール貼り付け面を脱脂し、②PACプライマーを塗布する。
3. ⑪エンドモールの剥離紙を剥がしながら貼り付ける。

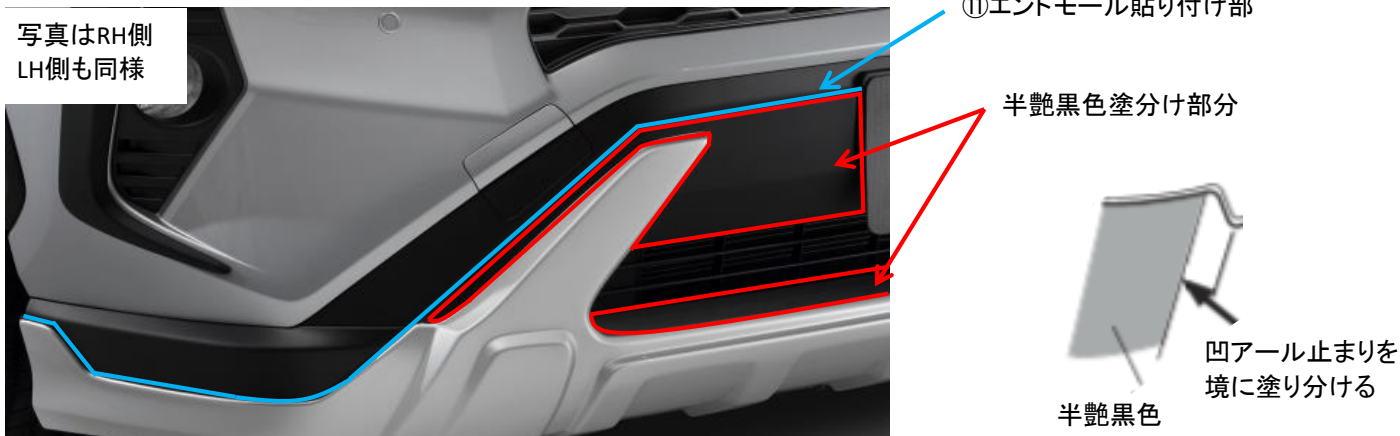

(お問い合わせ先)
株式会社 トムス
TEL: 03-3704-6191
月～金 AM10:00～PM6:00

TOM'S

